

STIHL[®]

STIHL HS 45

Uputstvo za upotrebu



Sadržaj

Uz ovo uputstvo za upotrebu	2
Sigurnosne napomene i radna tehnika	2
Primena	7
Gorivo	8
Sipanje goriva	10
Startovanje / gašenje motora	10
Radne napomene	12
Čišćenje filtera za vazduh	12
Podšavanje karburatora	13
Svećica	14
Način rada motora	15
Podmazivanje prenosnog mehanizma	15
Čuvanje uređaja	15
Oštrenje noževa za sečenje	16
Provera i održavanje kod specijalizovanog prodavca	16
Napomene za održavanje i negu	17
Svesti habanje na minimum i izbeći oštećenja	19
Važni sastavni delovi	20
Tehnički podaci	21
Napomene za popravke	22
Uklanjanje	22
EU izjava o usaglašenosti	22

Poštovani korisniče,

hvala Vam što ste se odlučili za kvalitetni proizvod firme STIHL.

Ovaj proizvod je izrađen savremenim tehnološkim postupkom, uz primenu opsežnih mera za obezbeđivanje kvaliteta. Mi se trudimo da učinimo sve da bi ste bili zadovoljni ovim uređajem i da bi ste se njime služili bez problema.

Ukoliko imate pitanja u vezi Vašeg uređaja, molimo Vas da se obratite Vašem prodavcu ili direktno našem distributeru.

Vaš



Dr. Nikolas Stihl

STIHL®

Uz ovo uputstvo za upotrebu

Piktogrami

Piktogrami, koji se nalaze na uređaju, objašnjeni su u ovom uputstvu za upotrebu.

Sledeći piktogrami se mogu naći na uređaju, u zavisnosti od uređaja i opremljenosti.



Rezervoar za gorivo; mešavina benzina i motornog ulja

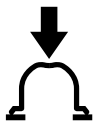

Aktiviranje ručne pumpe za gorivo

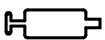

Otvor za transmisionu mast



Blokada noža



Zakretni rukohvat

Oznake pojedinih delova teksta

UPOZORENJE

Upozorenje na opasnost od nezgoda i povreda za osobe kao i na teške materijalne štete.

UPUTSTVO

Upozorenje na oštećenje uređaja ili pojedinačnih delova.

Tehničko usavršavanje

STIHL neprestano radi na usavršavanju svih mašina i uređaja; stoga zadržavamo pravo na izmene obima isporuke u formi, tehnici i opremljenosti.

Iz podataka i slika ovog uputstva za upotrebu se stoga ne mogu izvesti nikakvi zahtevi.

Sigurnosne napomene i radna tehnika



Posebne mere sigurnosti su neophodne pri radu s ovim motornim uređajem, jer se radi sa oštrim alatima uz vrlo veliku brzinu noža.



Pre prvog puštanja u rad, pažljivo pročitajte celo uputstvo za upotrebu i čuvajte ga na sigurnom za kasniju upotrebu. Nepridržavanje uputstava za upotrebu može biti opasno po život.

Obavezno se pridržavajte sigurnosnih propisa za dotičnu zemlju, na primer, od strukovnih udruženja, socijalnih kasa, ustanova za zaštitu na radu i drugih.

Ko prvi put radi s ovim motornim uređajem: neka mu prodavac ili neko drugo stručno lice objasni kako se sigurno rukuje – ili neka učestvuje na nekom stručnom kursu.

Maloletne osobe ne smeju da rade s motornim uređajem – izuzev mladih preko 16 godina, koji se obučavaju pod nadzorom.

Udaljite decu, životinje i posmatrače.

Ako se motorni uređaj ne koristi, odložite ga tako da niko ne bude ugrožen. Osigurajte motorni uređaj od neovlašćenog pristupa.

Korisnik je odgovoran za nezgode ili opasnosti koje nastaju po druge osobe ili njihovu svojinu.

Motorni uređaj možete dati ili pozajmiti samo osobama koje su upućene u ovaj model i njegovu upotrebu – uvek im dajte i uputstvo za upotrebu.

Upotreba motornih uređaja koji stvaraju buku može biti vremenski ograničena kako državnim, tako i lokalnim propisima.

Ko radi s motornim uređajem, mora biti odmoran, zdrav i u dobrom duševnom stanju.

Ko ne sme da se napreže iz zdravstvenih razloga, treba da se posavetuje sa lekarom da li je moguć rad s motornim uređajem.

Samo za osobe sa pejsmejkerima: Mehanizam za paljenje ovog uređaja proizvodi vrlo slabo elektromagnetno polje. Uticaj na pojedine tipove pejsmejкера ne može se sasvim isključiti. Radi izbegavanja zdravstvenih rizika, STIHL preporučuje da se raspitate kod odgovornog lekara i proizvođača pejsmejкера.

Posle konzumiranja alkohola, uzimanja lekova koji ugrožavaju sposobnost reakcije ili droga, ne sme se raditi s motornim uređajem.

Motorni uređaj je namenjen samo za sečenje žive ograde, žbunja, grmlja, šiblja i tome sličnog. Motorni uređaj se ne sme koristiti u druge svrhe – **opasnost od nezgoda!**

Primena motornog uređaja u druge svrhe nije dopuštena i može dovesti do nezgoda ili oštećenja na motornom uređaju. Nemojte vršiti nikakve promene na proizvodu – i to može dovesti do nezgoda ili oštećenja na motornom uređaju.

Dograđujte samo noževe za sečenje i pribor koji su dopušteni za ovaj motorni uređaj od strane firme STIHL, ili delove sa istim tehničkim karakteristikama. Kod pitanja o tome obratite se specijalizovanom prodavcu. Koristite samo alate i pribor visokog kvaliteta. U suprotnom postoji opasnost od nezgoda ili oštećenja na motornom uređaju.

STIHL preporučuje upotrebu originalnih alata i pribora STIHL. Njihove osobine su optimalno prilagođene uređaju i zahtevima korisnika.

Nemojte vršiti nikakve promene na uređaju – time može biti ugrožena bezbednost. Za lične i materijalne štete koje nastaju pri upotrebi dogradnih uređaja koji nisu dozvoljeni, STIHL isključuje svaku odgovornost.

Nemojte koristiti čistače visokim pritiskom za čišćenje uređaja. Vodeni mlaz pod pritiskom može da ošteti delove uređaja.

Odeća i oprema

Nosite propisnu odeću i opremu.



Odeća mora biti svrsishodna i ne sme ometati pri radu. Nosite pripijenu odeću – kombinezon, ne radni mantil.

Nemojte nositi odeću koja može da se zakači o drveće, grmlje ili pokretne delove uređaja. Takođe nemojte nositi šal, kravatu i nakit. Dugu kosu uvezite i osigurajte (maramom, kapom, kacigom itd.).

Nosite čvrste cipele sa hrapavim đonom otpornim na klizanje.

! UPOZORENJE



Da biste smanjili opasnost od povreda očiju, nosite pripijene zaštitne naočare prema normi EN 166. Pazite na ispravan položaj zaštitnih naočara.

Nosite "ličnu" zaštitu od buke – na primer, antifone.



Nosite robusne radne rukavice od otpornog materijala (na primer, od kože).

STIHL nudi obiman program lične zaštitne opreme.

Transportovanje motornog uređaja

Uvek ugasisite motor.

Postavite štitnik noža i kod transporta na malim udaljenostima.

Motorni uređaj se nosi za držač – noževi za sečenje okrenuti prema pozadi. Ne dodirujte vruće delove mašine, posebno površinu prigušivača buke i kućište prenosnog mehanizma – **opasnost od opekotina!**

U vozilima: Osigurajte motorni uređaj od prevrtanja, oštećenja i isticanja goriva.

Sipanje goriva



Benzin je ekstremno lako zapaljiv – držite odstojanje od otvorene vatre – ne prosipajte gorivo – ne pušite.

Pre sipanja goriva **ugasite motor**.

Nemojte sipati gorivo dok je motor još vruć – gorivo se može prelići – **opasnost od požara!**

Oprezno otvorite čep rezervoara da bi se postojeći natpritisak polako izjednačio i da ne bi došlo do prskanja goriva.

Gorivo sipajte samo na dobro provetrenim mestima. Ako je prosuto gorivo, odmah očistite motorni uređaj – ne dopustite da gorivo dospe na odeću, u suprotnom, odmah je zamenite.

Motorni uređaji mogu biti serijski opremljeni različitim čepovima rezervoara.



Posle sipanja goriva, čep rezervoara sa navojem zategnite što je moguće čvršće.



Čep rezervoara sa preklopnim krilcem (bajonetski zatvarač) namestite propisno, zategnite do graničnika i zaklopite krilce.

Time se smanjuje rizik da se čep rezervoara odviše zbog vibracija motora i da isteče gorivo.

Pazite na zaptivenost – ako ističe gorivo, nemojte startovati motor – **opasnost po život od opekotina!**

Pre startovanja

Proverite da li je motorni uređaj bezbedan za rad – obratite pažnju na odgovarajuća poglavlja u uputstvu za upotrebu:

- proverite zaptivenost sistema za gorivo, posebno vidljivih delova, na primer, čepa rezervoara, crevnih priključaka, ručne pumpe za gorivo (samo kod motornih uređaja sa ručnom pumpom za gorivo). U slučaju curenja goriva ili oštećenja, ne startujte motor – **opasnost od požara!** Pre ponovnog puštanja u pogon, uređaj dajte na popravku specijalizovanom prodavcu
- aktivirajte blokadu noža (ako postoji)
- kombinovani preklopnik / prekidač za zaustavljanje se lako postavlja na **STOP** odn. **0**
- proverite dobru pokretljivost ručice gasa i blokade ručice gasa – ručica gasa mora sama odskočiti u položaj praznog hoda
- proverite čvrsto naleganje utikača voda za paljenje – kod labavo naležućeg utikača mogu nastati varnice, koje mogu zapaliti mešavinu goriva i vazduha koja izlazi – **opasnost od požara!**

- noževi za sečenje u besprekornom stanju (čisti, lako pokretni i nedeformisani), čvrsto naleganje, ispravna montaža, naoštreni i dobro isprskani sredstvom za čišćenje smole STIHL (sredstvo za podmazivanje)
- proverite štitičnik od posekotina (ako postoji) u pogledu oštećenja
- nemojte vršiti nikakve promene na komandnim i sigurnosnim mehanizmima
- rukohvati moraju biti čisti i suvi, bez tragova ulja i prljavštine – radi sigurnog vođenja motornog uređaja

Motorni uređaj puštajte u pogon samo ako je bezbedan za rad – **opasnost od nezgoda!**

Startovanje motora

Udaljeni najmanje 3 m od mesta sipanja goriva i nikad u zatvorenim prostorima.

Samo na ravnoj podlozi, pazite na čvrst i stabilan položaj, motorni uređaj držite sigurno – noževi za sečenje ne smeju dodirivati nikakve predmete niti tlo, jer se pri startovanju i oni mogu pokrenuti.

Motorni uređaj opslužuje samo jedna osoba – ne dozvolite prisustvo drugih osoba u radnoj oblasti – takođe ni pri startovanju.

Izbegavajte dodir sa noževima za sečenje – **opasnost od povreda!**

Nemojte startovati motor "iz ruke" – startovanje prema opisu u uputstvu za upotrebu.

Kada se pusti ručica gasa, noževi za sečenje se još kratko vreme dalje kreću – **efekat naknadnog hoda!**

Proverite prazan hod motora: U praznom hodu – kod puštene ručice gasa – noževi za sečenje moraju da miruju.

Držanje i vođenje uređaja

Motorni uređaj držite uvek čvrsto obema rukama za držače. Čvrsto obuhvatite držače palčevima.

Desnoruki

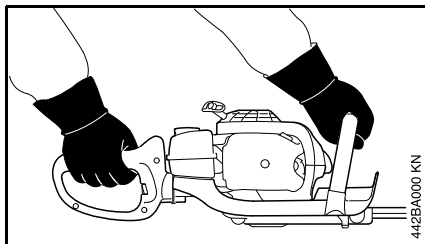

Desna ruka na komandnoj ručici, leva ruka na prihvatnoj cevi.

Levoruki

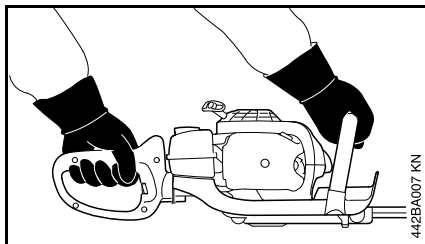

Leva ruka na komandnoj ručici, desna ruka na prihvatnoj cevi.

Zauzmite siguran položaj i motorni uređaj vodite tako da noževi za sečenje uvek budu okrenuti dalje od tela.

Za vreme rada

U slučaju opasnosti odn. u hitnom slučaju, odmah ugasite motor – kombinovani preklopnik / prekidač za zaustavljanje postavite na **0** odn. **STOP**.

Proverite da se u radnoj oblasti ne nalazi ni jedna druga osoba.

Posmatrajte noževe za sečenje – nemojte rezati oblasti žive ograde koje se ne mogu videti.

Najveći oprez kod rezanja visokih živih ograde, neko bi se mogao nalaziti iza – proverite prethodno.

Pazite na besprekoran prazan hod motora, tako da se posle puštanja ručice gasa noževi za sečenje ne kreću i dalje.

Ako se noževi za sečenje i pored toga kreću, uređaj dajte na popravku specijalizovanom prodavcu. Redovno kontrolišite odn. korigujte podešenost praznog hoda.

Kada se pusti ručica gasa, noževi za sečenje se još kratko vreme dalje kreću – **efekat naknadnog hoda!**

Prenosni mehanizam je vreo u toku rada. Ne dodirujte kućište prenosnog mehanizma – **opasnost od opekotina!**

Oprez na glatkim i mokrim terenima, na snegu, na padinama, na neravnom terenu, itd. – **opasnost od klizanja!**

Raščistite otpale grane, šiblje i odrezani materijal.

Pazite na prepreke: panjevi, korenje – **opasnost od saplitanja!**

Uvek se pobrinite za čvrst i siguran položaj.

Kod radova na visini:

- uvek koristite radnu platformu sa dizalicom
- nikada nemojte raditi na merdevinama ili dok stojite na drvetu
- nikada nemojte raditi na nestabilnim mestima
- nikada nemojte raditi jednom rukom

Kod postavljene zaštite sluha, neophodna je povišena pažnja i oprez – percepcija šumova koji najavljuju opasnost (vrisci, signalni tonovi i sl.) je ograničena.

Pravovremeno pravite radne pauze kako biste sprečili umor i iscrpljenost – **opasnost od nezgoda!**

Radite mirno i promišljeno – samo pri dobrim svetlosnim uslovima i dobroj vidljivosti. Radite obzirno, nemojte ugrožavati druge osobe.



Motorni uređaj stvara otrovne izduvne gasove, čim motor proradi. Ovi gasovi mogu biti bez mirisa i nevidljivi i mogu da sadrže nesagorele ugljovodonike i benzol. Nikada nemojte koristiti motorni uređaj u zatvorenim ili loše provetrenim prostorima – takođe ni mašine sa katalizatorom.

Kod radova u rovovima, upustima ili pod suženim uslovima, uvek se pobrinite za dovoljnu cirkulaciju vazduha – **opasnost po život od trovanja!**

Kod osećaja mučnine, glavobolje, smetnji vida (na primer, suženje vidnog polja), slušnih smetnji, vrtoglavice, opadajuće sposobnosti koncentracije, odmah prekinite rad – ovi simptomi, između ostalog, mogu biti prouzrokovani previsokom koncentracijom izduvnih gasova – **opasnost od nezgoda!**

Motorni uređaj koristite tako da radi sa što manje buke i izduvnih gasova – ne ostavljajte motor da radi bez potrebe, dajte gas samo pri radu.

Nemojte pušiti pri radu i u bližoj okolini motornog uređaja – **opasnost od požara!** Iz sistema za gorivo mogu curiti zapaljive benzinske pare.

Ukoliko je motorni uređaj bio izložen nenamenskom naprezanju (na primer, delovanju sile udarca ili pada), pre daljeg rada obavezno proverite da li je bezbedan za rad – vidite takođe i "Pre startovanja". Posebno proverite zaptivenost sistema za gorivo i funkcionalnost sigurnosnih mehanizama. Motorne uređaje, koji nisu bezbedni za rad, ni u kom slučaju nemojte koristiti dalje. U slučaju nedoumice obratite se specijalizovanom prodavcu.

Ne radite pri startnom položaju gasa – u tom slučaju nije moguće regulisanje broja obrtaja motora.

Proverite živu ogradu i radnu oblast tako da noževi za sečenje ne budu oštećeni:

- sklonite kamenje, metalne delove i čvrste predmete
- ne dozvolite da pesak i kamenje dospeju među noževe za sečenje, na primer kod radova u blizini tla.
- kod živih ograda obraslih oko žice ne dodirujte žicu noževima za sečenje

Izbegnite kontakt sa vodovima pod naponom – nemojte seći električne vodove – **opasnost od strujnog udara!**



Ne dodirujte noževe za sečenje dok motor radi. Ako neki predmet blokira noževe za sečenje, odmah ugasite motor – tek onda uklonite predmet – **opasnost od povreda!**

Blokiranje noževa za sečenje i istovremeno davanje gasa povisuje opterećenje i smanjuje radni broj obrtaja motora. Zbog stalnog proklizavanja spojnice, to dovodi do pregrevanja i do oštećenja važnih funkcionalnih delova (na primer, spojnice, plastičnih delova kućišta) – na primer, zbog noževa za sečenje koji se kreću u praznom hodu – **opasnost od povreda!**

Kod živih ograda sa puno prašine ili veoma prljavih živih ograda, noževe za sečenje isprskajte sredstvom za čišćenje smole STIHL – prema potrebi. Time se značajno smanjuje trenje noževa, agresivnost biljnih sokova i taloženje prljavštine.

Prašina podignuta za vreme rada može biti štetna po zdravlje. Kod pojave prašine nosite masku za zaštitu od prašine.

Pre nego što odložite uređaj: Ugasite motor.

Noževe za sečenje kontrolišite redovno i u kratkim intervalima, a kod osetnih promena odmah:

- ugasite motor
- sačekajte da se noževi za sečenje zaustave
- proveriti stanje i čvrsto naleganje, pazite na naprsline
- obratite pažnju na naoštrenost

Motor i prigušivač buke moraju biti slobodni od grmlja, opiljaka, lišća i previše sredstva za podmazivanje – **opasnost od požara!**

Posle rada

Očistite motorni uređaj od prašine i prljavštine – ne koristite sredstva za rastvaranje masnoće.

Noževe za sečenje isprskajte sredstvom za čišćenje smole STIHL – i ponovo pustite motor da radi kratko vreme, da se sprej ravnomerno rasporedi.

Vibracije

Duža upotreba uređaja može dovesti do smetnji u cirkulaciji krvi u rukama, prouzrokovanih vibracijama ("bolest belih prstiju").

Ne može se utvrditi opštevažeće vreme korišćenja, jer ono zavisi od više faktora koji na to utiču.

Vreme upotrebe se može produžiti na sledeći način:

- zaštitom za ruke (tope rukavice)
- pauzama

Vreme upotrebe se skraćuje kroz:

- posebnu ličnu sklonost ka lošoj cirkulaciji (simptomi: često hladni prsti, trnci)
- niske spoljne temperature
- snage pritiskanja držača (čvrsto držanje sprečava cirkulaciju krvi)

Kod redovne, duže upotrebe uređaja i kod ponovljene pojave karakterističnih simptoma (na pr. trnjenje u prstima), preporučuje se medicinsko ispitivanje.

Održavanje i popravke

Redovno održavajte motorni uređaj. Izvršavajte samo radove na održavanju i popravke koje su opisane u uputstvu za upotrebu. Sve ostale radove prepustite specijalizovanom prodavcu.

STIHL preporučuje da radove na održavanju i popravke prepustite samo specijalizovanom prodavcu STIHL. Specijalizovanim prodavcima STIHL se redovno nude kursevi i pružaju im se tehničke informacije.

Koristite samo rezervne delove visokog kvaliteta. U suprotnom može nastati opasnost od nezgoda ili oštećenja na uređaju. Za pitanja o tome obratite se specijalizovanom prodavcu.

STIHL preporučuje korišćenje originalnih delova STIHL. Njihove osobine su optimalno prilagođene uređaju i zahtevima korisnika.

Radi popravke, održavanja i čišćenja, uvek **ugasite motor – opasnost od povreda!** – Izuzetak: Podešavanje karburatora i praznog hoda.

Pokrećite motor mehanizmom za startovanje i sa skinutim utikačem svećice ili sa odvijenom svećicom samo kada kombinovani preklopnik / prekidač za zaustavljanje stoji na **STOP** odn. **0** – **opasnost od požara** zbog varnica izvan cilindra.

Nemojte održavati niti čuvati motorni uređaj u blizini otvorene vatre – zbog goriva **opasnost od požara!**

Redovno proveravajte zaptivenost čepa rezervoara.

Koristite samo besprekornu svećicu, koju je dopustio STIHL – vidite u poglavlju "Tehnički podaci".

Proverite kabl paljenja (besprekorna izolacija, čvrst priključak).

Proverite besprekorno stanje prigušivača buke.

Nemojte raditi sa neispravnim prigušivačem buke ili bez njega – **opasnost od požara! – oštećenje sluha!**

Nemojte dodirivati vreli prigušivač buke – **opasnost od opekotina!**

Stanje antivibracionih elemenata utiče na prigušivanje vibracija – redovno kontrolišite antivibracione elemente.

Primena

Sezona rezanja

U vezi rezanja živih ograda pridržavajte se propisa specifičnih za dotičnu zemlju odn. regionalnih propisa.

Nemojte rezati za vreme uobičajenog vremena za odmor.

Redosled rezanja

Debele grane prethodno uklonite makazama za granje ili motornom testerom.

Prvo režite obe strane, zatim gornju stranu.

Zbrinjavanje

Odreznani materijal ne bacajte u kućno smeće – odrezani materijal se može kompostirati.

Radna tehnika

Vertikalni rez

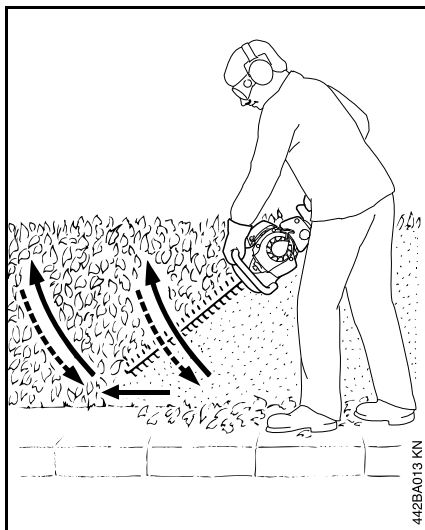

Makaze za živu ogradu vodite odozdo na gore u obliku luka – spustite i produžite dalje – i opet vodite makaze u obliku luka na gore.

Radne pozicije iznad visine glave umaraju opslužioca i iste bi zbog sigurnosnih razloga trebalo primenjivati samo kratkotrajno.

Vodoravan rez

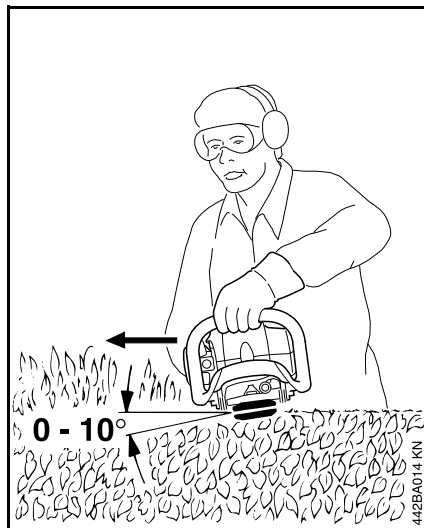

Prislonite rezne noževe pod uglom od 0° do 10° – ali vodite ih vodoravno.

Makaze za živu ogradu pokrećite u obliku srpa do ivice žive ograde, tako da odsečene grane padaju na tlo.

Gorivo

Za pogon motora mora da se koristi mešavina benzina i motornog ulja.

! UPOZORENJE

Izbegavajte direktan kontakt goriva sa kožom i udisanje benzinskih isparenja.

STIHL MotoMix

STIHL preporučuje upotrebu STIHL MotoMix-a. Ova gotova mešavina goriva ne sadrži benzol ni olovo, odlikuje se visokim oktanskim brojem i uvek nudi pravi odnos mešavine.

Radi postizanja najdužeg radnog veka motora, STIHL MotoMix je mešavina koja sadrži motorno ulje za dvotaktne motore STIHL - HP Ultra.

MotoMix nije dostupan na svim tržištima.

Mešanje goriva

⚙️ UPUTSTVO

Neodgovarajuće radne materije ili odnos mešavine koji odstupa od propisa mogu dovesti do ozbiljnih oštećenja na pogonskom mehanizmu. Benzin ili motorno ulje lošijeg kvaliteta mogu oštetiti motor, zaptivne prstenove (karike), vodove i rezervoar goriva.

Benzin

Koristite samo **kvalitetan benzin** s oktanskim brojem od najmanje 90 ROZ – bezolovni ili sa olovom.

Mašine sa katalizatorom izduvnih gasova moraju raditi sa bezolovnim benzinom.



Posle trošenja više rezervoara napunjenih benzinom sa olovom, dejstvo katalizatora se može znatno smanjiti.

Benzin s udelom alkohola preko 10% može izazvati smetnje u radu motora sa ručno podesivim karburatorima i stoga se ne treba koristiti za rad takvih motora.

Motori sa sistemom M-Tronic postižu punu snagu sa benzinom s udelom alkohola do 25% (E25).

Motorno ulje

Koristite samo kvalitetno motorno ulje za dvotaktne motore – najbolje, **motorno ulje za dvotaktne motore STIHL HP, HP Super ili HP Ultra, koja su optimalno prilagođena STIHL-ovim motorima. Najbolji učinak i najduži radni vek motora obezbeđuje HP Ultra.**

Ova motorna ulja nisu dostupna na svim tržištima.

Kod motornih uređaja sa katalizatorom izduvnih gasova, dozvoljena je samo mešavina goriva sa **STIHL-ovim motornim uljem za dvotaktne motore 1:50.**

Odnos mešavine

kod STIHL-ovog motornog ulja za dvotaktne motore 1:50; 1:50 = 1 deo ulja + 50 delova benzina

Primeri

Količina benzina	Dvotaktno ulje STIHL 1:50	
Litara	Litara	(ml)
1	0,02	(20)
5	0,10	(100)
10	0,20	(200)
15	0,30	(300)
20	0,40	(400)
25	0,50	(500)

- u kanister dozvoljen za gorivo prvo sipajte motorno ulje, a zatim benzin i temeljno promešajte

Čuvanje mešavine goriva

Samo u kanistrima dozvoljenim za gorivo, na suvom i sigurnom mestu, zaštićeno od svetla i sunca.

Mešavina goriva stari – mešajte samo količinu za nekoliko nedelja. Mešavinu goriva ne skladištiti duže od 30 dana. Pod dejstvom svetla, sunca, niskih ili visokih temperatura, mešavina goriva brže postaje neupotrebljiva.

Međutim, STIHL MotoMix može biti skladišten bez problema i do 2 godine.

- pre sipanja u rezervoar, snažno protresite kanister sa mešavinom goriva



UPOZORENJE

U kanistru može nastati pritisak – otvarajte oprezno.

- s vremena na vreme, temeljno očistite rezervoar i kanister za gorivo

Preostalo gorivo i tečnost koja je upotrebljena za čišćenje zbrinite prema propisima tako, da ne ugrožavaju životnu sredinu!

Sipanje goriva



Priprema uređaja

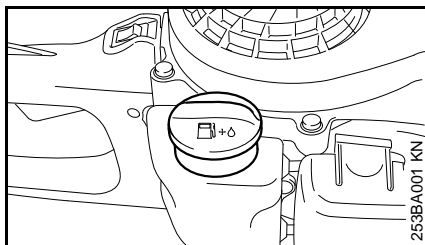

- pre sipanja goriva očistite čep rezervoara i okolinu, tako da prljavština ne pada u rezervoar
- uređaj namestite tako da čep rezervoara bude okrenut prema gore
- otvorite čep rezervoara

Sipanje goriva

Nemojte prosipati gorivo i ne punite rezervoar do vrha.

STIHL preporučuje Sistem za sipanje goriva STIHL (poseban pribor).



UPOZORENJE

Posle sipanja goriva zategnite čep rezervoara rukom što je moguće čvršće.

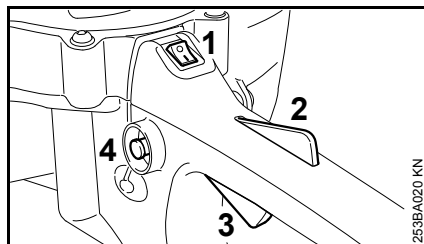

Startovanje / gašenje motora

- pridržavajte se sigurnosnih propisa – poglavlje "Sigurnosne napomene i radna tehnika"

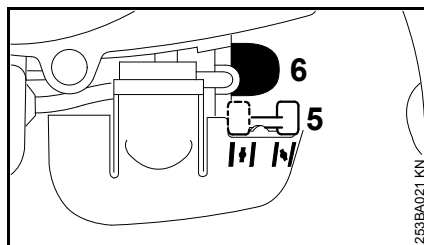

- prekidač za zaustavljanje (1) stavite na I
- blokadu ručice gasa (2) i ručicu gasa (3) pritisnite – obe ručice držite pritisnutim
- pritisnite dugme za zabavljanje (4)
- pustite blokadu ručice gasa, ručicu gasa i dugme za zabavljanje = položaj startnog gasa



- namestite polugu (5) startnog otvora leptira
-  kod hladnog motora
 kod toplog motora – takođe i ako je motor već radio, ali je još hladan

- mehur (6) ručne pumpe za gorivo pritisnite najmanje 5 puta – takođe i ako je mehur napunjen gorivom

Pokretanje

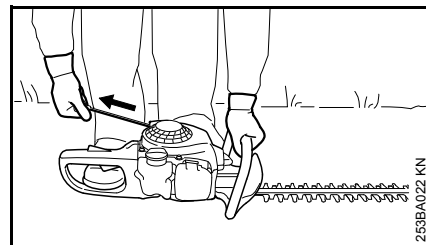

- uređaj položite na tlo tako da bude stabilan
- skinite štitnik noža – nož za sečenje ne sme dodirivati nikakve predmete niti tlo
- zauzmite siguran položaj
- levom rukom na prihvatnoj cevi pritisnite uređaj čvrsto na tlo
- desnom rukom izvucite ručicu startera polako do prvog osetnog otpora i zatim je povucite brzo i snažno



UPUTSTVO

Ne izvlačite užu do kraja – **opasnost od kidanja!**

- ne puštajte brzo ručicu startera – vratite je suprotno smeru izvlačenja, tako da se užu startera ispravno namota

Kod hladnog motora (položaj startnog otvora leptira ↵)

- uže startera povucite 5 puta
- polugu startnog otvora leptira nameštite na |↑| .
- pokrećite dalje, dok motor ne proradi

Ako motor pri nepovoljnim uslovima nakon 10 povlačenja startera i pri položaju startnog otvora leptira |↑| ne proradi:

- startni otvor leptira nameštite na ↵ uže startera povucite 5 puta, startni otvor leptira nameštite na |↑| i pokrećite dalje

Kod toplog motora (položaj startnog otvora leptira |↑|)

- pokrećite dalje, dok motor ne proradi

Kada motor proradi

- kratko pritisnite ručicu gasa – motor prelazi u prazan hod

Ako se motor pri zagrevanju ili ubrzavanju ugasi

- ponovite postupak startovanja – kao što je opisano "kod hladnog motora"



UPOZORENJE

Kod ispravno podešenog karburatora, noževi za sečenje se ne smeju kretati u praznom hodu motora.

Uređaj je sada spreman za rad.

Gašenje motora

- prekidač za zaustavljanje stavite u položaj O

Dalje instrukcije za startovanje

Ako motor ne pali

- proverite ispravnost podešavanja (startni otvor leptira, ručica gasa u položaju startnog gasa, prekidač za zaustavljanje na I)
- ponovite postupak startovanja

Ako motor ipak ne pali

- odvijte svećicu, pogledajte pod "Svećica"
- osušite svećicu
- pritisnite do kraja ručicu gasa
- uže startera povucite više puta – radi provetranja komore za sagorevanje
- zavijte svećicu, pogledajte pod "Svećica"
- prekidač za zaustavljanje stavite u položaj I
- polugu startnog otvora leptira nameštite na |↑| – takođe i kod hladnog motora
- ponovo pokrenite motor

Ako je rezervoar sasvim ispražnjen radom i ponovo je sipano gorivo

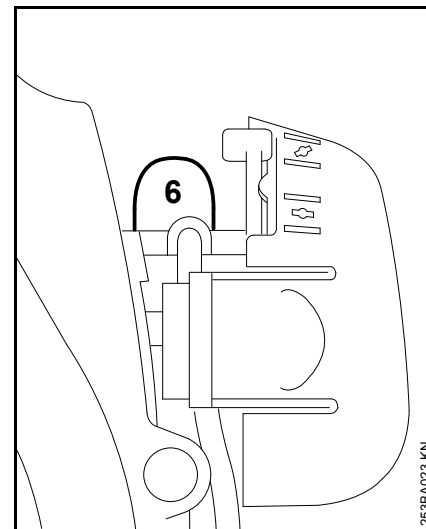

- mehur (6) ručne pumpe za gorivo pritisnite najmanje 5 puta – takođe i ako je mehur napunjen gorivom
- startujte ponovo

Radne napomene

U prvo vreme rada

Fabrički nov uređaj, do trećeg punjenja rezervoara nemojte pogoniti sa visokim brojem obrtaja bez opterećenja, da bi se u fazi razrađivanja motora izbegla dodatna opterećenja. Za vreme faze razrađivanja se pokretni delovi moraju međusobno prilagoditi – u pogonskom mehanizmu nastaje visoki otpor trenja. Motor dostiže svoju maksimalnu snagu posle vremena rada od 5 do 15 punjenja rezervoara.

Za vreme rada

Posle dužeg rada pod punim opterećenjem, pustite motor da radi u praznom hodu još kratko vreme, dok veća toplota ne bude odvedena strujom hladnog vazduha, tako da konstrukcioni delovi na pogonskom mehanizmu (mehanizam za paljenje, karburator) ne budu ekstremno opterećeni akumuliranjem toplote.

Posle rada

Kod kratkotrajnog mirovanja: pustite motor da se ohladi. Do sledeće upotrebe čuvajte uređaj sa praznim rezervoarom za gorivo na suvom mestu, ne u blizini izvora plamena. Kod dužeg mirovanja – vidite poglavlje "Čuvanje uređaja"

Čišćenje filtera za vazduh

Ako snaga motora osetno opadne

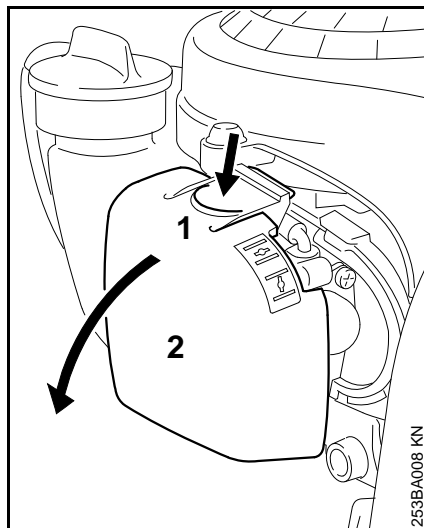

- polugu startnog otvora leptira postavite na II
- jezičak (1) pritisnite i poklopac filtera (2) izvucite okretanjem na stranu
- očistite okolinu filtera od grube prljavštine

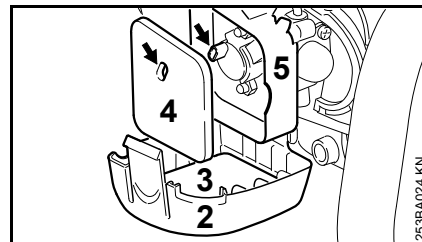

- sunderasti filter (3) i filcani filter (4) skinite
- sunderasti filter operite u čistoj, nezapaljivoj tečnosti za čišćenje (na pr. u vodi sa sapunicom) i zatim ga osušite
- filcani filter zamenite – privremeno ga možete istresti ili izduvati – ne perite ga vodom
- oštećene delove zamenite
- sunderasti filter (3) namestite u poklopac filtera (2), a filcani filter (4) u kućište filtera (5)
- poklopac filtera zatvorite i zabravite

Podešavanje karburatora

Osnovne informacije

Karburator je fabrički standardno podešen.

Ovo podešavanje karburatora je usklađeno tako da motor u svim radnim stanjima dobija optimalnu mešavinu goriva i vazduha.

Priprema uređaja

- ugase motor
- proverite filter za vazduh – ako je potrebno, očistite ili zamenite
- proverite rezni nož – čišćenje po potrebi (čist, lako pokretan i nedeformisan)

Standardno podešavanje

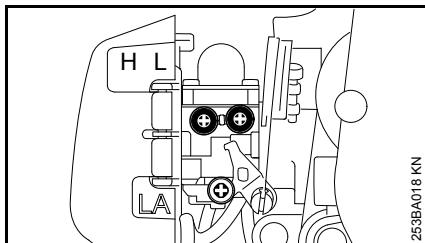

- glavni regulacioni zavrtnj (H) okrenite na levo do graničnika – maks. 3/4 obrtaja
- zavrtnj za regulaciju praznog hoda (L) okrenite na desno do graničnika – zatim na levo 3/4 obrtaja

Podešavanje praznog hoda

- izvršite standardno podešavanje
- startujte motor i sačekajte da se zagreje

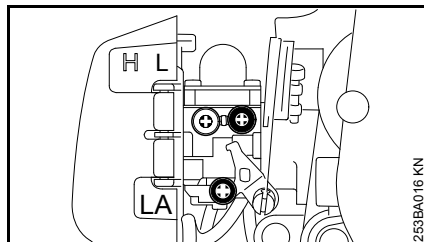

- zavrtnjem za minimalni otvor leptira (LA) podesite prazan hod tako da se rezni noževi ne kreću

Motor se gasi u praznom hodu

- zavrtnj za minimalni otvor leptira (LA) okrenite na desno dok motor ne proradi ravnomerno – rezni noževi se nesmeju kretati

Rezni noževi se kreću u praznom hodu

- zavrtnj za minimalni otvor leptira (LA) okrenite na levo dok se rezni noževi ne zaustave – i zatim 1/2 do 1 obrtaja dalje u istom smeru



UPOZORENJE

Ako se posle izvršenog podešavanja rezni noževi ne zaustavljaju u praznom hodu, dajte uređaj na popravku specijalizovanom prodavcu.

Broj obrtaja u praznom hodu neravnomeran; loše ubrzanje (i pored korekcije LA-podešavanja)

Podešavanje praznog hoda je previše posno.

- zavrtnj za regulaciju praznog hoda (L) pažljivo okrenite na levo dok motor ne proradi ravnomerno i sa dobrim ubrzanjem

Posle svake korekcije na zavrtnju za regulaciju praznog hoda (L), najčešće je neophodna i promena na zavrtnju za minimalni otvor leptira (LA).

Korekcija podešenosti karburatora kod upotrebe na velikoj visini

Ako motor ne radi zadovoljavajuće, možda je neophodna neznatna korekcija:

- izvršite standardno podešavanje
- pustite motor da se zagreje
- glavni regulacioni zavrtnj (H) okrenite samo malo na desno (posnije) – maks. do graničnika



UPUTSTVO

Nakon povratka sa velike visine ponovo vratite podešavanje karburatora na standardni položaj.

Kod previše posnog podešavanja postoji opasnost od oštećenja pogonskog mehanizma zbog nedostatka sredstva za podmazivanje i pregrevavanja.

Svećica

- kod nedovoljne snage motora, lošeg startovanja ili smetnji u praznom hodu, prvo proverite svećicu
- posle oko 100 radnih časova zamenite svećicu – kod jako izgorelih elektroda i ranije – koristite samo svećice koje je dozvolio STIHL, sa prigušivanjem radio smetnji – pogledajte poglavlje "Tehnički podaci"

Demontaža svećice

- prekidač za zaustavljanje stavite na **O**

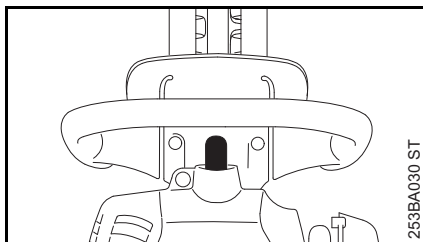

- izvucite utikač svećice
- odvijte svećicu

Provera svećice

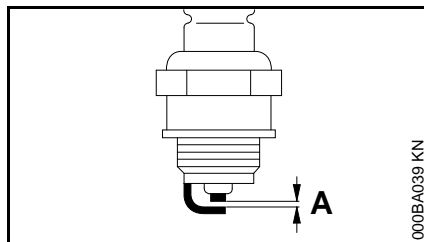

- prljavu svećicu očistite
- proverite odstojanje elektroda (A) i po potrebi ga podesite, vrednost odstojanja – pogledajte pod "Tehnički podaci"
- odstranite uzroke zaprljanosti svećice

Mogući uzroci su:

- previše motornog ulja u gorivu
- zaprljani filter za vazduh
- nepovoljni radni uslovi

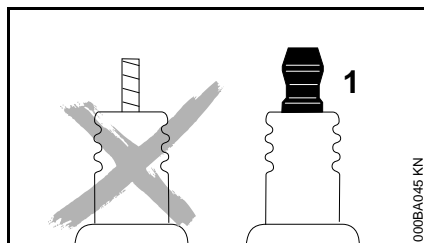

! UPOZORENJE

Ako priključna navrtka (1) nije zategnuta ili nedostaje, moguća je pojava iskrenja. Rad u lakozapaljivoj ili eksplozivnoj sredini može da izazove požare i

eksplozije. Osobe mogu biti teško povređene, a moguće su i materijalne štete.

- koristite svećice sa zaštitom od radio smetnji i sa zategnutom priključnom navrtkom

Ugradnja svećice

- svećicu namestite i zavijte rukom
- svećicu zategnite kombinovanim ključem
- utikač voda za paljenje čvrsto pritisnite na svećicu

Način rada motora

Ako je rad motora nezadovoljavajući i pored očišćenog filtera za vazduh i ispravne podešenosti karburatora, moguće je da se razlog nalazi u prigušivaču buke.

Neka specijalizovani prodavac proveri zaprljanost (ugljenisanost) prigušivača buke!

STIHL preporučuje da radove na održavanju i popravkama prepustite samo specijalizovanom prodavcu STIHL.

Podmazivanje prenosnog mehanizma

Za podmazivanje prenosa noževa koristite transmisionu mast za makaze za žive ograde STIHL (poseban pribor).

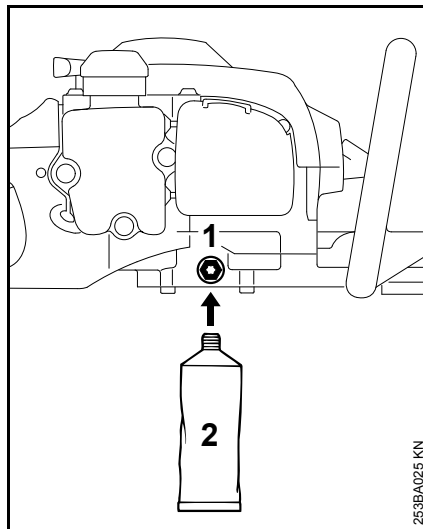

Posle oko 50 radnih časova

- odvijte zavrtanj za zatvaranje (1) na kućištu prenosnog mehanizma
- zavijte tubu sa mašću (2) na otvor sa navojem
- istisnite do 5 g masti u kućište prenosnog mehanizma

UPUTSTVO

Kućiče prenosnog mehanizma se ne sme potpuno ispuniti mašću.

- odvijte tubu sa mašću (2)
- ponovo zavijte i zategnite zavrtanj za zatvaranje

Čuvanje uređaja

Kod radnih pauza dužih od oko 3 meseca

- ispraznite i očistite rezervoar za gorivo na dobro provetrenom mestu
- propisno zbrinite gorivo, tako da ne ugrožava životnu okolinu
- karburator ispraznite radom – inače se mogu slepiti membrane u karburatoru
- očistite rezne noževe, proverite stanje i isprskajte sredstvom za čišćenje smole STIHL
- postavite štitnik za noževe
- očistite uređaj temeljito, posebno rebra cilindra i filter za vazduh
- čuvajte uređaj na suvom i sigurnom mestu, koristite pritom ušicu za zakačinjanje koja se nalazi na rukohvatu. Zaštitite uređaj od neovlašćene upotrebe (na pr. od strane dece)

Oštrenje noževa za sečenje

Kada rezni učinak opadne, noževi seku loše, grančice se često zaglavljaju: naoštrite rezne noževe.

Oštrenje noževa treba da uradi specijalizovani prodavac pomoću uređaja za oštrenje. STIHL preporučuje specijalizovanog prodavca STIHL.

Inače koristite ravnu turpiju za oštrenje. Turpiju za oštrenje vodite pod propisanim uglom (pogledajte "Tehnički podaci") prema ravni noža.

- oštrite samo reznu ivicu – ne turpijajte tupe delove ranih noževa, niti štitnik od posekotina (pogledajte "Važni sastavni delovi")
- uvek turpijajte prema reznoj ivici
- turpija sme da zahvati samo pri kretanju napred – kod vraćanja nazad podignite turpiju
- ostatke od turpijanja na reznom nožu odstranite finim kamenom za oštrenje
- skidajte samo malo materijala
- posle oštrenja – uklonite prašinu od turpijanja ili brušenja i isprskajte rezne noževe sredstvom za čišćenje smole STIHL



UPUTSTVO

Ne radite sa tupim ili oštećenim reznim noževima – ovo vodi ka jakom opterećenju uređaja i nezadovoljavajućem rezultatu rezanja.

Provera i održavanje kod specijalizovanog prodavca

Radovi na održavanju

STIHL preporučuje da radove na održavanju i popravkama prepustite samo specijalizovanom prodavcu STIHL.

Usisna glava za gorivo u rezervoaru

- usisnu glavu u rezervoaru goriva dajte na zamenu jednom godišnje

Hvatač varnica u prigušivaču buke

- Kod opadajuće snage motora, dajte na proveru hvatač varnica (dostupnost u zavisnosti od tržišta) u prigušivaču buke

Napomene za održavanje i negu

Podaci se odnose na normalne uslove primene. Kod otežanih uslova za rad (puno prašine itd.) i dužih svakodnevnih radnih vremena, odgovarajuće skratite navedene intervale.		pre početka rada	po obavljenom radu, odn. svakodnevno	posle svakog punjenja rezervoara	nedeljno	mesečno	godišnje	kod smetnji	kod oštećenja	po potrebi
Kompletna mašina	vizuelna provera (stanje, zaptivenost)	X		X						
	čišćenje		X							
Komandna ručica	provera funkcionalnosti	X		X						
Filter za vazduh	čišćenje							X		X
	zamena								X	
Ručna pumpa za gorivo (ako postoji)	provera	X								
	remont kod specijalizovanog prodavca ¹⁾								X	
Usisna glava u rezervoaru za gorivo	provera kod specijalizovanog prodavca ¹⁾							X		
	zamena kod specijalizovanog prodavca ¹⁾						X		X	X
Rezervoar goriva	čišćenje							X		X
Karburator	provera praznog hoda	X		X						
	dopunska regulacija praznog hoda									X
Svećica	podešavanje odstojanja elektroda							X		
	zamena na svakih 100 radnih časova									
Usisni otvor vazdušnog hlađenja	vizuelna provera		X							
	čišćenje									X
Rešetkasti hvatač varnica ²⁾ u prigušivaču buke	provera kod specijalizovanog prodavca ¹⁾								X	
	čišćenje odn. zamena kod specijalizovanog prodavca ¹⁾									X
Dostupni zavrtnji i navrtke (osim zavrtnja za podešavanje)	dotezanje									X

Podaci se odnose na normalne uslove primene. Kod otežanih uslova za rad (puno prašine itd.) i dužih svakodnevnih radnih vremena, odgovarajuće skratite navedene intervale.		pre početka rada	po obavljenom radu, odn. svakodnevno	posle svakog punjenja rezervoara	nedeljno	mesečno	godišnje	kod smetnji	kod oštećenja	po potrebi
Antivibracioni elementi	vizuelna provera	X								
	zamena kod specijalizovanog prodavca ¹⁾							X	X	
Rezni noževi	čišćenje		X							
	oštrenje									X
	vizuelna provera	X								
	zamena kod specijalizovanog prodavca ¹⁾								X	
Podmazivanje prenosnog mehanizma	provera, odn. dopuna na svakih 50 radnih časova									
Sigurnosne nalepnice	zamena								X	

1) STIHL preporučuje specijalizovane prodavce firme STIHL

2) dostupnost u zavisnosti od tržišta

Svesti habanje na minimum i izbeći oštećenja

Pridržavanje odrednica ovog uputstva za upotrebu sprečava prekomerno habanje i oštećenja na utražaju.

Upotreba, održavanje i skladištenje uređaja moraju se sprovoditi tako brižno, kao što je opisano u ovom uputstvu za upotrebu.

Za sva oštećenja koja su prouzrokovana nepridržavanjem sigurnosnih napomena, kao i napomena za opsluživanje i održavanje, odgovoran je sam korisnik. Ovo posebno važi za:

- promene na proizvodu koje nije odobrio STIHL
- upotrebu alata ili pribora, koji nisu dopušteni za uređaj, nisu pogodni ili su lošeg kvaliteta
- nenamensku upotrebu uređaja
- upotrebu uređaja kod sportskih ili takmičarskih priredbi
- posledične štete zbog daljeg korišćenja uređaja sa neispravnim sastavnim delovima

Radovi na održavanju

Svi radovi navedeni u poglavlju "Napomene za održavanje i negu" moraju se redovno sprovoditi. Ukoliko sam korisnik ne može sprovesti ove radove na održavanju, treba ih naložiti specijalizovanom prodavcu.

STIHL preporučuje da radove na održavanju i popravkama prepustite samo specijalizovanom prodavcu

STIHL. Specijalizovanim prodavcima STIHL se redovno nude kursevi i pružaju im se tehničke informacije.

Ako se ovi radovi propuste ili nestručno izvedu, mogu nastati oštećenja za koje je odgovoran sam korisnik. Tu spadaju između ostalog:

- oštećenja na pogonskom mehanizmu, kao posledica nepravovremenog ili nedovoljno sprovedenog održavanja (na pr. filteri za vazduh i gorivo), pogrešnog podešavanja karburatora ili nedovoljnog čišćenja sistema za hlađenje (usisni prorezi, rebra cilindra)
- oštećenja od korozije i druge posledične štete zbog neprikladnog skladištenja
- oštećenja na uređaju kao posledica upotrebe rezervnih delova lošeg kvaliteta

Potrošni delovi

Neki delovi motornog uređaja podležu normalnom habanju i pored namenske upotrebe i moraju se prema načinu i trajanju korišćenja pravovremeno zameniti. Tu spadaju između ostalog:

- nož za sečenje
- spojnica
- filteri (za vazduh, gorivo)
- mehanizam za pokretanje
- svećica
- prigušni elementi antivibracionog sistema

Važni sastavni delovi

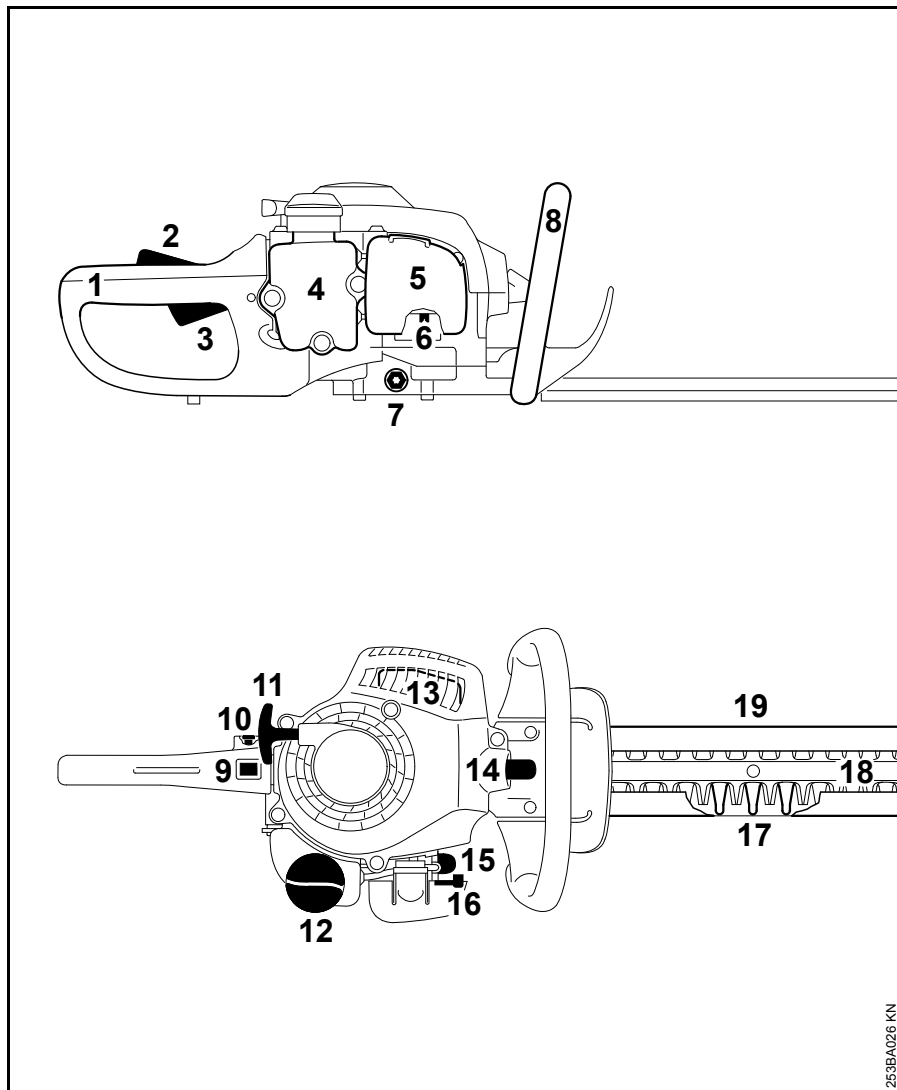

- 1 Rukohvat (pozadi)
- 2 Blokada ručice gasa
- 3 Ručica gasa
- 4 Rezervoar goriva
- 5 Poklopac filtera za vazduh
- 6 Zavrtnji za podešavanje karburatora
- 7 Zavrtnj za zatvaranje
- 8 Prihvatna cev (napred)
- 9 Prekidač za zaustavljanje
- 10 Dugme za zabavljanje
- 11 Ručica startera
- 12 Čep rezervoara za gorivo
- 13 Prigušivač buke
- 14 Utikač svećice
- 15 Ručna pumpa za gorivo
- 16 Poluga startnog otvora leptira
- 17 Zaštita od posekotina
- 18 Rezni noževi
- 19 Štitnik noža

253BA026 KN

Tehnički podaci

Pogonski mehanizam

Jednocilindarski dvotaktni motor STIHL

Radna zapremina:	27,2 cm ³
Unutrašnji prečnik cilindra:	34 mm
Radni hod klipa:	30 mm
Snaga prema ISO 7293:	0,75 kW (1 KS) pri 8500 1/min
Broj obrtaja u praznom hodu:	2800 1/min
Broj obrtaja ograničenja:	10300 1/min

Mehanizam za paljenje

Elektronski upravljani magnetni upaljač

Svećica (sa otklonjenim smetnjama):	Bosch WSR 6 F, NGK BPMR 7 A
Odstojanje elektroda:	0,5 mm

Sistem za gorivo

Membranski karburator neosetljiv na položaj, sa integrisanom pumpom za gorivo

Zapremina rezervoara za gorivo:	225 cm ³ (0,225 l)
---------------------------------	-------------------------------

Težina

sa mehanizmom za rezanje, bez goriva

Dužina reza 450 mm:	4,7 kg
Dužina reza 600 mm:	5,0 kg

Rezni noževi

Ugao oštrenja prema ravni noža:	35°
---------------------------------	-----

Vrednosti zvuka i vibracija

Za više podataka o ispunjavanju smernice za poslodavce Vibracije 2002/44/EG, vidite na www.stihl.com/vib

Nivo pritiska zvuka L_{peq} prema ISO 22868

Dužina reza 450 mm:	97 dB(A)
Dužina reza 600 mm:	97 dB(A)

Nivo snage zvuka L_w prema ISO 22868

Dužina reza 450 mm:	107 dB(A)
Dužina reza 600 mm:	107 dB(A)

Vibraciona vrednost a_{hv,eq} prema ISO 22867

	Rukohvat levo	Rukohvat desno
Dužina reza 450 mm:	10,0 m/s ²	9,0 m/s ²
Dužina reza 600 mm:	10,0 m/s ²	9,0 m/s ²

Za nivo pritiska zvuka i nivo snage zvuka, K-faktor prema Direktivi 2006/42/EG iznosi 2,5 dB(A); za vibracionu vrednost, K-faktor prema Direktivi 2006/42/EG iznosi 2,0 m/s².

REACH

REACH je oznaka za propis EU u vezi registracije, procene i dozvole za upotrebu hemikalija.

Za više informacija u vezi ispunjavanja propisa REACH (EU) br. 1907/2006 pogledajte na www.stihl.com/reach

Napomene za popravke

Korisnici ovog uređaja smeju obavljati samo radove na održavanju i nezi uređaja opisane u ovom uputstvu za upotrebu. Dalje popravke smeju obavljati samo specijalizovani prodavci.

STIHL preporučuje da radove na održavanju i popravkama prepustite samo specijalizovanom prodavcu STIHL. Specijalizovanim prodavcima STIHL se redovno nude kursevi i pružaju im se tehničke informacije.

Kod izvođenja popravki koristite samo rezervne delove koji su dopušteni za ovaj uređaj od strane firme STIHL ili delove sa istim tehničkim karakteristikama. Koristite samo rezervne delove visokog kvaliteta. U suprotnom može nastati opasnost od nezgoda ili oštećenja na uređaju.

STIHL preporučuje korišćenje originalnih delova STIHL.

Originalni rezervni delovi STIHL se prepoznaju prema broju rezervnog dela, prema natpisu **STIHL** i u datim slučajevima prema oznaci za rezervne delove **GI** (na manjim delovima može da stoji i samo ta oznaka).

Uklanjanje

Prilikom rashodovanja dotrajalih uređaja, pridržavajte se propisa specifičnih za dotičnu zemlju.

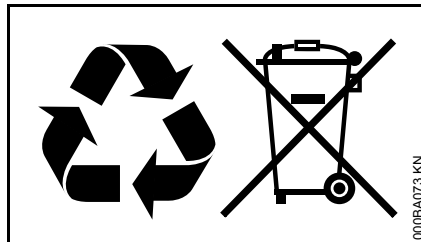

Uređaje STIHL ne treba bacati u kućno đubre. Uređaj STIHL, aku-bateriju, pribor i pakovanje prosledite na ekološki povoljnu reciklažu.

Najnovije informacije u vezi rashodovanja možete dobiti kod specijalizovanog prodavca STIHL.

EU izjava o usaglašenosti

ANDREAS STIHL AG & Co. KG
Badstr. 115
D-71336 Waiblingen

Deutschland

izjavljuje pod punom odgovornošću, da

Vrsta konstrukcije:	Makaze za živu ogradu
Fabrička marka:	STIHL
Tip:	HS 45
Identifikacija serije:	4228
Radna zapremina:	27,2 cm ³

odgovara merodavnim odredbama u smernicama 2006/42/EG, 2014/30/EU i 2000/14/EG, i da je proizvod razvijen i proizveden u saglasnosti sa sledećim normama koje su važeće prema datumu proizvodnje:

EN ISO 10517, EN 55012,
EN 61000-6-1

Kod utvrđivanja izmerenog i garantovanog nivoa snage zvuka postupano je prema smernici 2000/14/EG, dodatak V, uz primenu standarda ISO 11094.

Izmereni nivo snage zvuka

102 dB(A)

Garantovani nivo snage zvuka

104 dB(A)

Čuvanje tehničke dokumentacije:

ANDREAS STIHL AG & Co. KG
Produktzulassung

Godina proizvodnje i broj mašine navedeni su na uređaju.

Waiblingen, 28.10.2016

ANDREAS STIHL AG & Co. KG

po ovlašćenju

Handwritten signature of Thomas Elsner in black ink.

Thomas Elsner

Rukovodilac Razvoj proizvoda i usluga

The CE mark, consisting of the letters 'C' and 'E' in a stylized, bold font.

0458-253-5621-B

serbisch



www.stihl.com



0458-253-5621-B